

UBS 2000 - PRAKTIK

Integriranost potreba u pogledu rasvete, većeg broja električnih priključaka, medicinskih gasova i vakuma i nosača opreme (čista medicinska šina). Zadovoljava sve potrebe bolesničkih soba **poluintenzivne nege** i sličnog tretmana.



Osvetljenje

- ✓ Indirektno svetlo (12000lm), direktno svetlo (3000lm), nadzorno svetlo (300lm) u svemu prema standardu EN 12464-1.

Napajanje

- ✓ Četiri šuko utičnice sa zaštitnim kontaktom bele boje (mreža) i dve šuko utičnice sa zaštitnim kontaktom crvene boje (agregat).
- ✓ Dva PIN-a za dodatno izjednačavanje potencijala (prema VDE 42801).



Komunikacija

- ✓ Jedna komunikacijska priključnica RJ45 cat6.

Distribucija medicinskih gasova

- ✓ Pruključci za O2 i KV5 i VAC standardno, veći broj na zahtev kupca.



Bolnička signalizacija

- ✓ Priključni terminal bolničke signalizacije sa paralelnim tasterima za poziv sestre i paljenje/gašenje direktne rasvete, kao i elektronski sklop za obezbedjivanje tih funkcija.

Boja







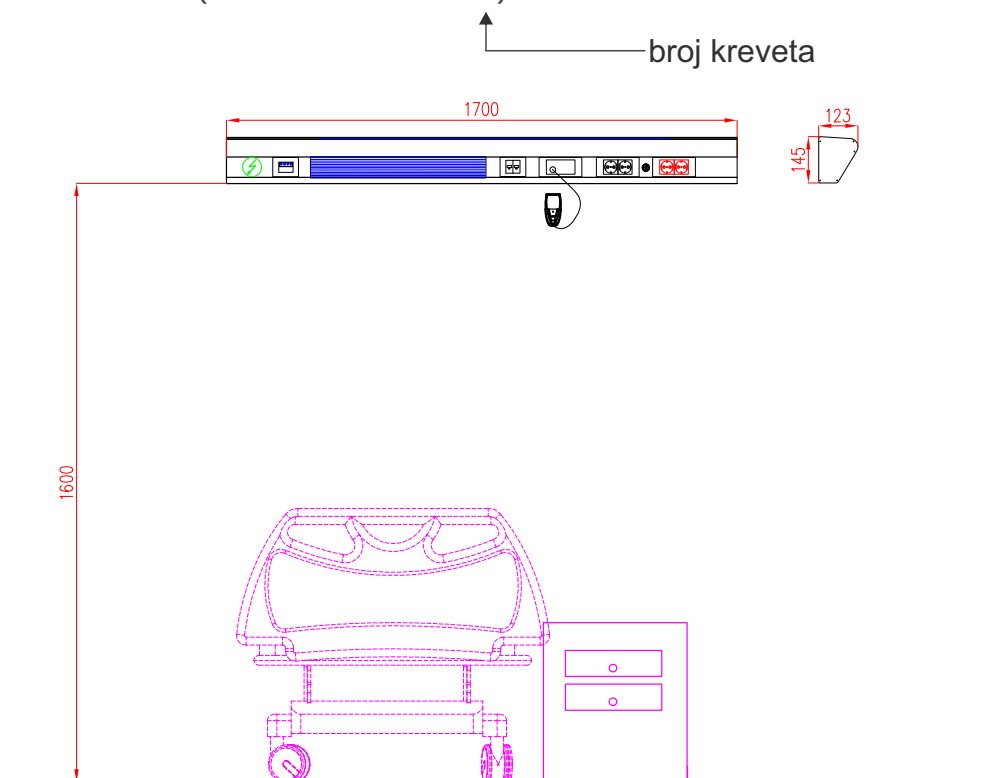

- ✓ Osnova bolesničkog seta je od eloksiranog aluminijuma u prirodnoj boji aluminijuma, a prednje maske od eloksiranog aluminijuma ili u RAL5014 i RAL7035, a druge boje na zahtev kupca.

Nosači opreme

- ✓ Medicinska šina je sastavni deo bolesničkog kanala celom dužinom, a na zahtev kupca može da bude kraća u delu priključaka medicinskih gasova.

PROJEKTOVANJE (UBS 2110N K1)



-  ULAZ JAKE I SLABE STRUJE
-  PRIKLJUČNICA ŠUKO 230V - AGREGAT
-  PRIKLJUČNICA ŠUKO 230V - MREŽA
-  NADZORNO SVETLO NS 2004
-  • PRIKLJUČAK ZA IZJEDNAČAVANJE POTENCIJALA (PIN)
-  PRIKLJUČNICA KOMUNIKACIJSKA DUPLARJ45 CAT. 6
-  PRIKLJUČNI TERMINAL TIP PT 2001
-  RUČNI SET, TIP RS 2003

Medicinski uređaj	Class IIb rule 11
Dimenzije (1 krevet)	123 x 145 x 1700 mm
Dimenzije (2 kreveta)	123 x 145 x 3400 mm
Dimenzije (3 kreveta)	123 x 145 x 5000 mm
Direktno osvetljenje	3000 lm
Indirektno osvetljenje	12000 lm
Nadzorno svetlo	600 lm
Napajanje	230V, 50Hz
Snaga	1200W
Montaža	na zid
Klasa protiv električnog udara	I
Stepen zaštite	IP 20
Zaštita od mehaničkog uticaja	IK 07
Površinska zaštita	eloksiran (E0) ili premazan prahom
Priključci	Kiseonik, Komprimovani vazduh, Vakum

IZGLED PROFILA

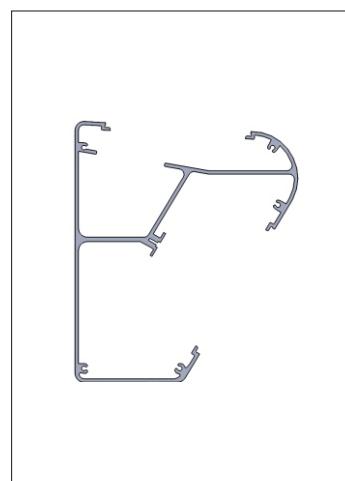

KONTAKT I SEDIŠTE FIRME:

"PME d.o.o"

Borska 103, 18000 Niš

mail: pme@pme.rs

tel: +38118272800

web: www.pme.rs



PROJEKTOVANJE (UBS 2120N K2)

broj kreveta

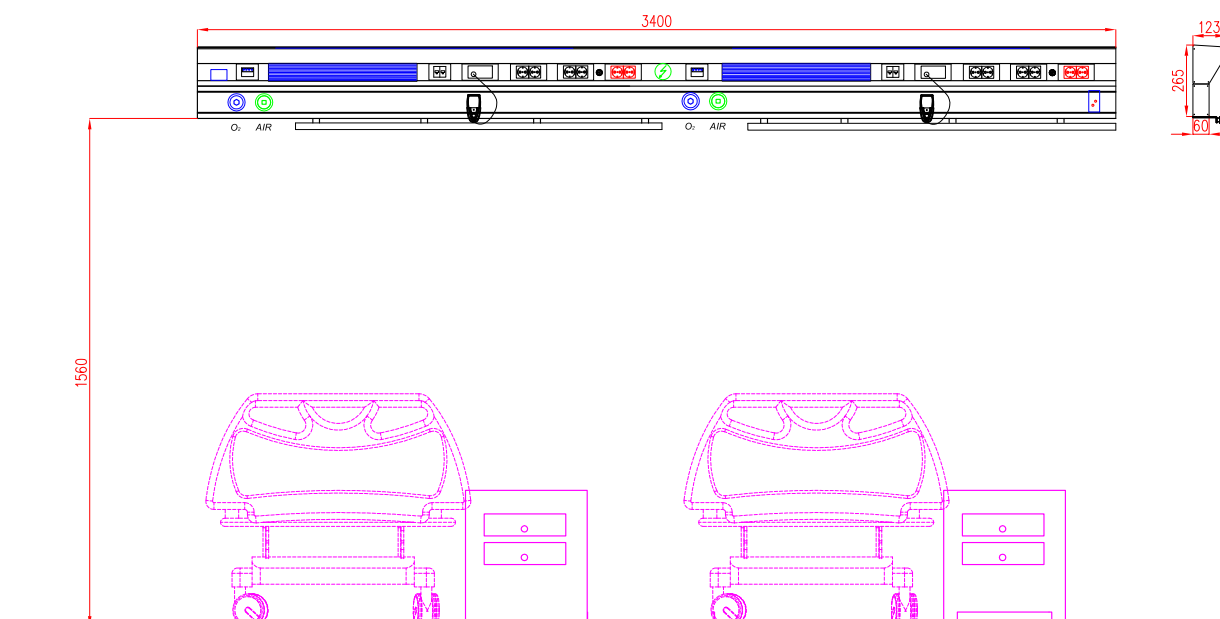

- ULAZ SLABE STRUJE
- ULAZ MED. GASOVA
- ULAZ JAKE STRUJE
- PRIKLJUČNICA KISEONIK (O₂)
- PRIKLJUČNICA KOMPRIMOVANI VAZDUH (KV5)

- PRIKLJUČNICA ŠUKO 230V - AGREGAT
- PRIKLJUČNICA ŠUKO 230V - MREŽA
- NADZORNO SVETLO NS 2004
- PRIKLJUČNICA ZA IZJEDNAČAVANJE POTENCIJALA (PIN)
- PRIKLJUČNICA KOMUNIKACIJSKA RJ45 CAT. 6
- PRIKLJUČNI TERMINAL TIP PT 2001
- RUČNI SET, TIP RS 2003



MEDICINSKA ŠINA

Medicinski uređaj	Class IIb rule 11
Dimenzije (1 krevet)	123 x 265 x 1700 mm
Dimenzije (2 kreveta)	123 x 265 x 3400 mm
Dimenzije (3 kreveta)	123 x 265 x 5000 mm
Direktno osvetljenje	3000 lm
Indirektno osvetljenje	12000 lm
Nadzorno svetlo	600 lm
Napajanje	230V, 50Hz
Snaga	2400W
Montaža	na zid
Klasa protiv električnog udara	I
Stepen zaštite	IP 20
Zaštita od mehaničkog uticaja	IK 07
Površinska zaštita	eloksiran (E0) ili premazan prahom
Priključci	Kiseonik, Komprimovani vazduh, Vakum

IZGLED PROFILA

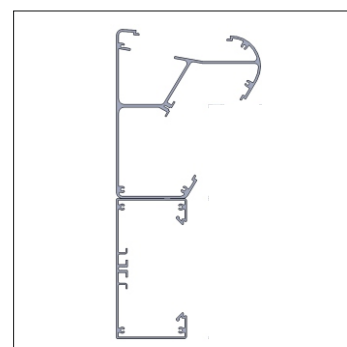

KONTAKT I SEDIŠTE FIRME:

"PME d.o.o"

Borska 103, 18000 Niš

mail: pme@pme.rs

tel: +38118272800

web: www.pme.rs



PROJEKTOVANJE (UBS 2130N K1)

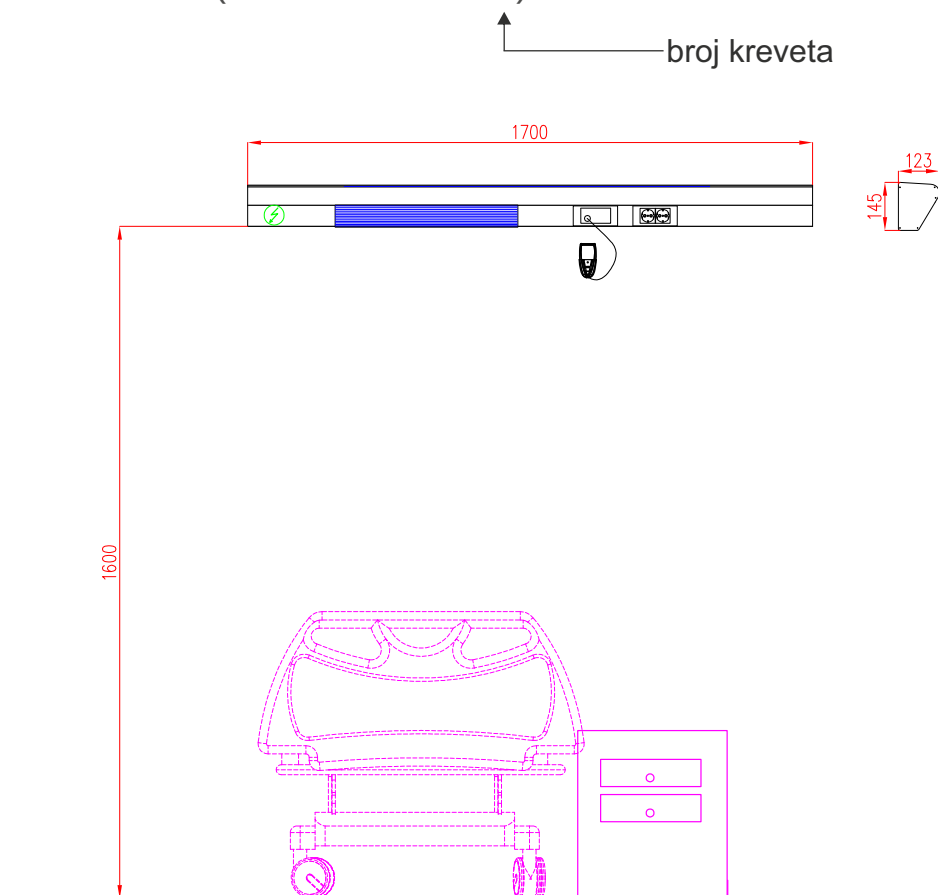

- ⚡ ULAZ JAKE I SLABE STRUJE
- ⏏ PRIKLJUČNICA ŠUKO 230V - MREŽA
- ⏏ PRIKLJUČNI TERMINAL TIP PT 2001
- 🔑 RUČNI SET, TIP RS 2003

Medicinski uređaj	Class IIb rule 11
Dimenzije (1 krevet)	123 x 145 x 1700 mm
Dimenzije (2 kreveta)	123 x 145 x 3400 mm
Dimenzije (3 kreveta)	123 x 145 x 5000 mm
Direktno osvetljenje	3000 lm
Indirektno osvetljenje	12000 lm
Nadzorno svetlo	600 lm
Napajanje	230V, 50Hz
Snaga	1200W
Montaža	na zid
Klasa protiv električnog udara	I
Stepen zaštite	IP 20
Zaštita od mehaničkog uticaja	IK 07
Površinska zaštita	eloksiran (E0) ili premazan prahom
Priključci	Kiseonik, Komprimovani vazduh, Vakum

IZGLED PROFILA

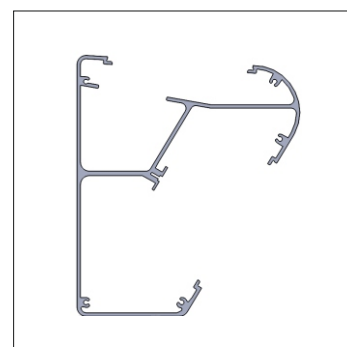

KONTAKT I SEDIŠTE FIRME:

"PME d.o.o"

Borska 103, 18000 Niš

mail: pme@pme.rs

tel: +38118272800

web: www.pme.rs



PROJEKTOVANJE (UBS 2211N K1)

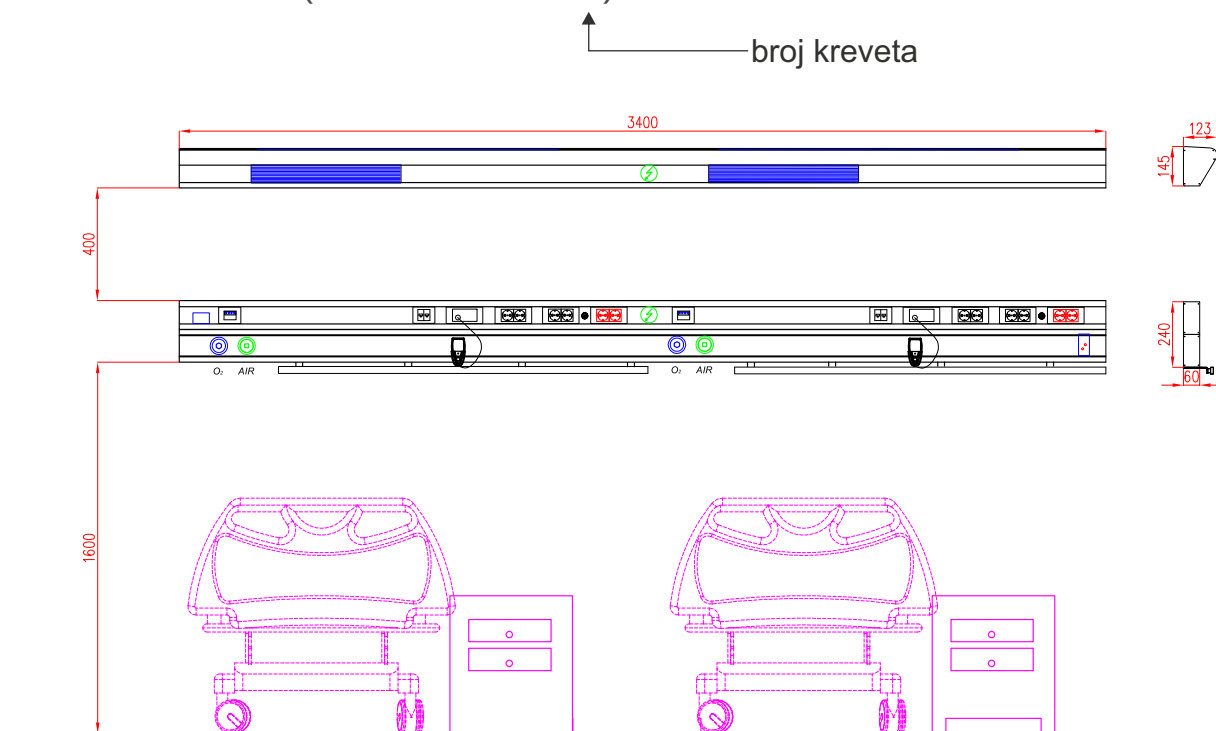

- ULAZ SLABE STRUJE
- ULAZ MED. GASOVA
- ULAZ JAKE STRUJE
- PRIKLJUČNICA KISEONIK (O₂)
- PRIKLJUČNICA KOMPRIMOVANI VAZDUH (KV5)

- PRIKLJUČNICA ŠUKO 230V - AGREGAT
- PRIKLJUČNICA ŠUKO 230V - MREŽA
- NADZORNO SVETLO NS 2004
- PRIKLJUČNICA ZA IZJEDNAČAVANJE POTENCIJALA (PIN)
- PRIKLJUČNICA KOMUNIKACIJSKA RJ45 CAT. 6
- PRIKLJUČNI TERMINAL TIP PT 2001
- RUČNI SET, TIP RS 2003

MEDICINSKA ŠINA

Medicinski uređaj	Class IIb rule 11
Dimenzije (1 krevet)	150 x 700 x 1700 mm
Dimenzije (2 kreveta)	150 x 700 x 3400 mm
Dimenzije (3 kreveta)	150 x 700 x 5000 mm
Direktno osvetljenje	3000 lm
Indirektno osvetljenje	12000 lm
Nadzorno svetlo	600 lm
Napajanje	230V, 50Hz
Snaga	2500W
Montaža	na zid
Klasa protiv električnog udara	I
Klasa zaštite	IP 20
Zaštita od mehaničkih uticaja	IK 07
Površinska zaštita	eloksiran (E0) ili premazan prahom
Priključci	Kiseonik, Komprimovani vazduh, Vakum

IZGLED PROFILA

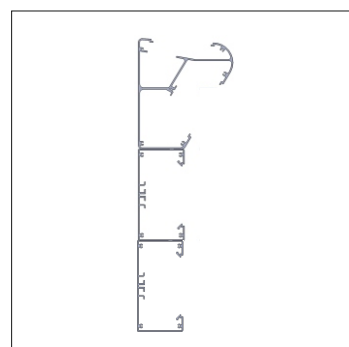

KONTAKT I SEDIŠTE FIRME:

"PME d.o.o"

Borska 103, 18000 Niš

mail: pme@pme.rs

tel: +38118272800

web: www.pme.rs

